

Haier

КОМНАТНЫЕ СПЛИТ-СИСТЕМЫ КОНДИЦИОНИРОВАНИЯ ВОЗДУХА РУКОВОДСТВО ПО ЭКСПЛУАТАЦИИ И МОНТАЖУ



AS25S2SD1FA / 1U25S2PJ1FA
AS35S2SD1FA / 1U35S2PJ1FA

Русский

- Внимательно прочитайте данное руководство перед началом эксплуатации кондиционера.
Сохраняйте руководство для последующих обращений к нему.



0010585634



Перед тем, как приступить к эксплуатации кондиционера, внимательно прочитайте инструкции по технике безопасности, приведенные в данном руководстве.



Кондиционер предназначен для работы на хладагенте R32.

Храните данное руководство в легкодоступном для пользователя месте.

ПРЕДУПРЕЖДЕНИЕ :

- Для чистки кондиционера и для ускорения выполнения функции оттаивания не используйте средства и методы, которые не рекомендованы производителем.
- Кондиционер должен храниться в помещении, где отсутствуют устройства, представляющие для кондиционера риск возгорания, например, открытое пламя, работающие газовые приборы или электронагреватели.
- Следует соблюдать особую осторожность, чтобы не повредить какой-либо элемент холодильного контура кондиционера. Например, фреоновые трубки можно нечаянно проколоть острым предметом или согнуть их. В этом случае существует риск утечки хладагента, что может привести к серьезным травмам.
- Примите к сведению, что при утечке хладагента его запах можно не почувствовать.
- Кондиционер должен храниться, устанавливаться и эксплуатироваться в помещении, площадь которого не менее 1,2м².
- При повреждении сетевого кабеля обратитесь к производителю, в авторизованный сервис-центр или к квалифицированному специалисту для его замены.
- Кондиционер можно использовать детям, достигшим 8-летнего возраста, людям с ограниченными физическими, сенсорными или умственными способностями, а также людям, не обладающим достаточным опытом и знаниями, но только в том случае, если вышеуказанные лица находятся под наблюдением, проинструктированы надлежащим образом относительно безопасной эксплуатации кондиционера и осознают возможные риски.
- Детям запрещается играть с кондиционером. Чистка устройства может выполняться детьми только под присмотром взрослых.
- Электроподключение кондиционера должно выполняться в соответствии с действующими региональными нормами и правилами по выполнению электромонтажных работ.
- Тип используемого межблочного кабеля - H07RN-F.
- Все кабели должны иметь европейскую идентификационную маркировку проводов. При отсоединении кабелей во время проведения монтажных работ необходимо, чтобы провод заземления отсоединялся в последнюю очередь.
- В качестве прерывателя цепи электропитания кондиционера следует использовать выключатель с размыканием всех полюсов и расстоянием между контактами при размыкании не менее 3 мм. Выключатель должен устанавливаться в стационарной проводке.
- Монтаж кондиционера должен выполняться квалифицированными специалистами в соответствии с действующими региональными нормами и правилами.
- Кондиционер должен быть надлежащим образом заземлен.
- В электроцепи кондиционера необходимо установить размыкатель цепи с защитой при утечке на землю и автоматический выключатель с защитой от токовой перегрузки.
- Для заправки кондиционера, выполняемой при его монтаже, переустановке или ремонте, можно использовать только тот хладагент, который указан на шильде наружного блока, т.е. R32. Применение других хладагентов может привести к нанесению вреда здоровью человека, а также к неисправностям и выходу кондиционера из строя.

Содержание

ОСНОВНЫЕ ЭЛЕМЕНТЫ КОНДИЦИОНЕРА.....	1
ЭКСПЛУАТАЦИЯ.....	2
МОНТАЖ ВНУТРЕННЕГО БЛОКА.....	11
ТЕХНИЧЕСКОЕ ОБСЛУЖИВАНИЕ.....	14
ИНСТРУКЦИИ ПО ТЕХНИКЕ БЕЗОПАСНОСТИ.....	15
ТЕХНИЧЕСКИЕ ДАННЫЕ	16
ВОЗМОЖНЫЕ НЕПОЛАДКИ.....	17

Каждое изделие на упаковке и корпусе имеет двадцатизначный буквенно-цифровой код, дублируемый полосой штрих кода.

Первые 11 цифр являются кодом продукта

12 позиция кода – буква А (Air conditioner) – обозначает кондиционер воздуха. 13 позиция – Номер производственной линии

14 позиция – Год выпуска изделия

15 позиция – Месяц выпуска изделия

16 позиция – День выпуска изделия

17 – 20 позиция – производственный номер.

Пример, как определить дату производства кондиционера с серийным номером: AA1P55E0U00ABD3F0939

AA1P55E0U00 – код продукта

A - кондиционер

B – Производственная линия №11*

D – 2013* год

3 – Март* месяц

F – 15* число

0939 – производственный номер

ДАТА ВЫПУСКА ИЗДЕЛИЯ: 15 марта 2013 года.

При определении цифры указанной в соответствующей позиции используются цифры от 1 до 9, далее буквы от A до Z. A – 10, B- 11, C-12, D-13, E - 14, F - 15)

Основные элементы кондиционера

Внутренний блок

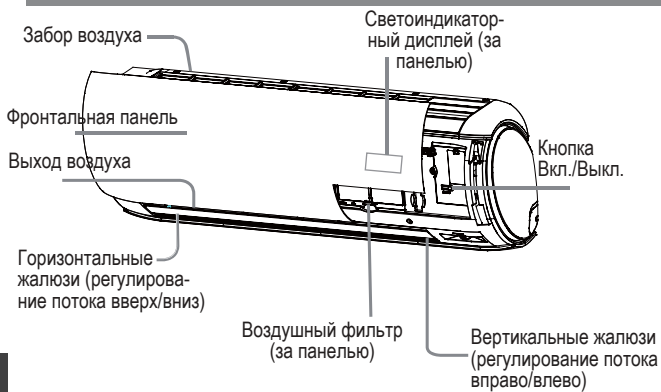

В зависимости от модели блока внешний вид фронтальной панели поставляемого блока может отличаться от показанной на рисунке.

Дисплей блока



Беспроводной пульт ДУ

Лицевая сторона пульта

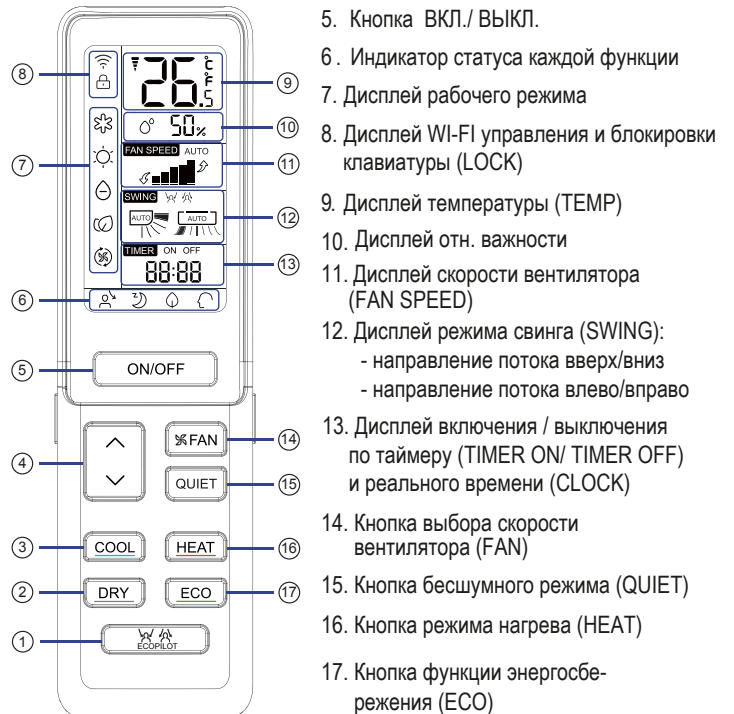

1. Кнопка смарт-функции ECOPILOT
2. Кнопка режима осушения (DRY)
3. Кнопка режима охлаждения (COOL)
4. Кнопка задания температурной уставки (TEMP)

Наружный блок

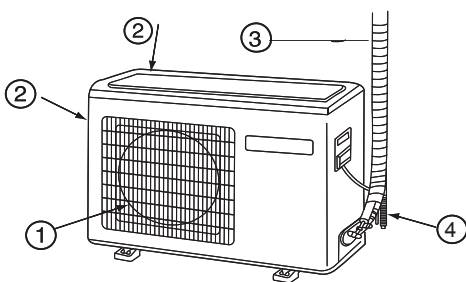

- 1 ВЫХОД ВОЗДУХА
- 2 ЗАБОР ВОЗДУХА
- 3 ПОДКЛЮЧЕНИЕ ТРУБНЫХ ЛИНИЙ И ЭЛЕКТРИЧЕСКОГО КАБЕЛЯ
- 4 ДРЕНАЖНЫЙ ШЛАНГ

ПРИМЕЧАНИЕ:

- а) Для некоторых моделей дисплей влажности воздуха неактивен.
- б) Если в кондиционере предусмотрена функция WI-FI-управления, нажмите на пульте кнопку Вкл./Выкл. и удерживайте ее 5 сек, чтобы активизировать W-Fi привязку. После задействования режима привязки сигнала приложение APP укажет дальнейшие действия.

Эксплуатация

Кнопки под крышкой

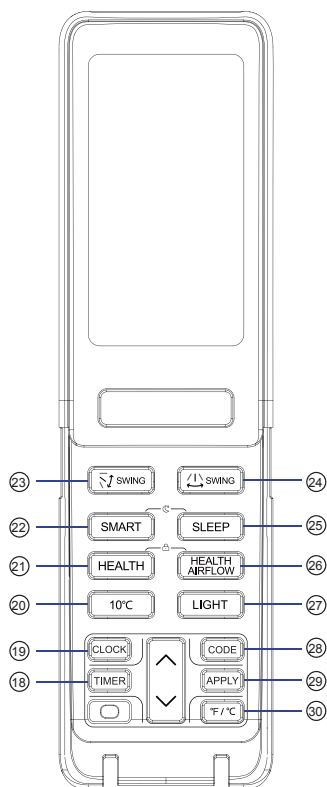

18. Кнопка программы таймера (TIMER)
19. Кнопка установки часов реального времени (CLOCK)
20. Кнопка функции «10 °С»
Функция поддержания температуры +10°C в режиме нагрева. Удобно, если помещение не используется постоянно.
21. Кнопка функции «Здоровый климат» (HEALTH)
22. Кнопка режима SMART
Установка интеллектуального режима работы (SMART) (для некоторых моделей недоступна)
23. Кнопка SWING регулирования направления потока воздуха вверх/вниз
24. Кнопка SWING регулирования направления потока воздуха вправо/влево
25. Кнопка функции SLEEP (Комфортный сон)
26. Кнопка функции HEALTH AIR FLOW
Установка функции комфортного воздушораспределения
27. Кнопка подсветки (LIGHT)
Управление подсветкой светоиндикаторного дисплея внутреннего блока
28. Кнопка выбора кода (CODE)
При нажатии кнопки выбирается код А или В
29. Кнопка подтверждения (APPLY)
Используется для подтверждения заданных настроек
30. Кнопка °F/°C
Выбор единиц измерения температуры

ПРИМЕЧАНИЕ:

1. Режим SMART+SLEEP. В этом режиме при активации функции восприятия затемнения помещения кондиционер начинает работать в режиме «Комфортный сон» с отображением иконки ☾ на дисплее. Как только система управления определяет слабую освещенность помещения (ниже заданного значения), имеющую место в течение нескольких минут, функция восприятия затемнения задействуется автоматически. Если система управления в течение 20 минут определяет отсутствие людей в помещении (по отсутствию движения) и при этом освещенность помещения ниже заданного значения, кондиционер переключается в режим SMART+SLEEP автоматически. Управление температурной уставкой осуществляется согласно графику функции SLEEP (Комфортный сон). См. стр. 7.

Необходимые условия для выхода из режима SMART + SLEEP:

- 1) Освещенность помещения в течение 20 минут ярче, чем предусмотрено уставкой.
- 2) Кондиционер работает в режиме SMART+SLEEP в течение 8 часов.
- 3) Функция восприятия затемнения помещения отключена.

При выполнении хотя бы одного из этих условий кондиционер выходит из режима SMART+SLEEP и начинает работать согласно предварительно заданным на пульте параметрам.

- 1) Режим SMART+SLEEP не активизируется при задействованной функции притока воздуха AIR SUPPLY.
- 2) Режим SMART+SLEEP не активизируется при задействованной функции SLEEP (Экономичный ночной режим).
- 3) Режим SMART+SLEEP не активизируется при работе кондиционера по программе таймера или в режиме REMOTE SLEEP.
- 4) Включение ламп подсветки, светоиндикаторов телевизора и др. приборов, а также подвижность домашних животных в помещении оказывает влияние на управление режимом SMART+SLEEP.

2. Одновременное нажатие кнопок HEALTH + HEALTH AIR FLOW активизирует функцию LOCK блокировки клавиатуры (🔒).

Установка реального времени



1 Нажмите кнопку CLOCK.

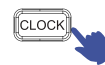

2 Используя кнопки увеличения/уменьшения (▲ / ▼), установите требуемое значение времени.

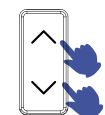

При каждом нажатии кнопки происходит увеличение или уменьшение времени на 1 минуту. При удерживании кнопки выполняется быстрое изменение значения.

3 Нажмите кнопку APPLY.



Установленное значение времени подтверждается кнопкой APPLY. После этого индикатор AM/PM перестаёт мигать и заданное значение времени сохраняется в памяти.

ПРИМЕЧАНИЕ:

Расстояние передачи сигнала между пультом и окошком приемника ИК-сигнала должно быть не более 7 м. На пути следования сигнала не должно быть никаких препятствий. Электроимпульсные или электромагнитные помехи, например, от дросселей люминесцентных ламп, беспроводных или мобильных телефонов и т.п., мешают приему ИК-сигналов, поэтому расстояние от пульта до ИК-приемника внутреннего блока должно быть уменьшено в зависимости от мощности помех.

Пропадание индикации или отдельных символов дисплея во время работы пульта указывает на недостаточный заряд батареек питания и необходимость их замены. Если беспроводной пульт не работает после установки в него батареек, выньте батарейки, проверьте правильность соблюдения полярности при их установке и убедитесь в том, что срок годности батареек не истек. Если все в порядке, то по прошествии нескольких минут обратно установите батарейки в пульт.

Вынимайте батарейки из пульта в случае, если он не будет использоваться в течение длительного времени.

Эксплуатация

Бесшумный режим QUIET

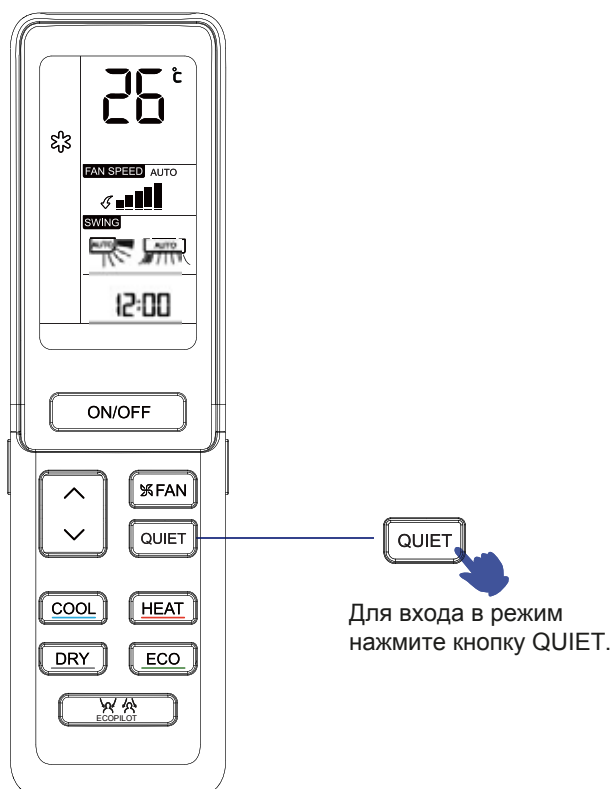

Режим QUIET можно использовать, когда требуется тихая работа кондиционера во время отдыха, сна или чтения.

При нажатии кнопки QUIET на дисплее станет отображаться иконка , и кондиционер перейдет на работу в бесшумном режиме QUIET. При этом вентилятор автоматически переключается на низкую скорость вращения, предусмотренную для режима AUTO вентилятора.

При повторном нажатии кнопки QUIET иконка  исчезает, бесшумный режим отключается, а кондиционер переходит на обычный режим работы.

Рабочие режимы COOL, HEAT, DRY



Нажмите кнопку HEAT для выбора режима Нагрева.



Нажмите кнопку DRY для выбора режима Осушения.

1. Если при работе в режиме Осушения (DRY) температура в помещении опускается ниже значения установки $+2^{\circ}\text{C}$, кондиционер автоматически переключается на низкую (LOW) скорость вентилятора независимо от заданной.
2. Беспроводной пульт может запоминать статус рабочего режима. При последующем включении кондиционера его работа возобновится в том режиме, в котором блок был выключен.

Эксплуатация

Задание требуемой температуры и скорости вентилятора

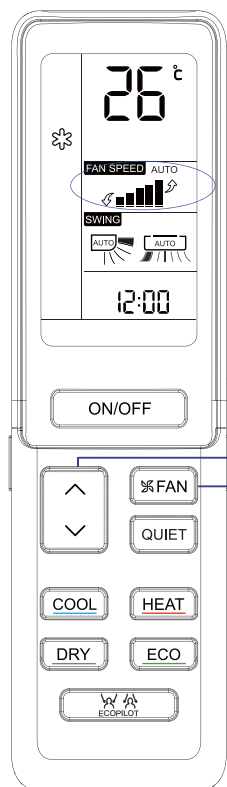

1 Для задания требуемой температуры используйте кнопку TEMP.

- △ При каждом нажатии кнопки значение температуры увеличивается на 0,5С°.
- ▽ При каждом нажатии кнопки значение температуры уменьшается на 0,5С°.

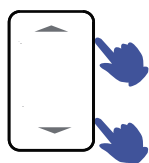

После задания требуемой температуры (уставки) кондиционер начнет работать таким образом, чтобы температура в помещении быстро достигла её величины.

2 Для задания скорости вентилятора используйте кнопку FAN.



При каждом нажатии кнопки FAN пиктограмма скорости вентилятора на дисплее будет меняться в следующей последовательности:



После выбора скорости вентилятора кондиционер начинает работать с заданной скоростью.

Функция ECOPILOT

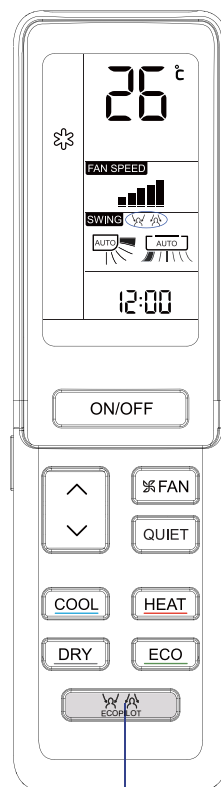

1 Выбор функции ECOPILOT

Нажмите кнопку ECOPILOT. При каждом нажатии кнопки пиктограмма функции будет меняться в следующем образом:

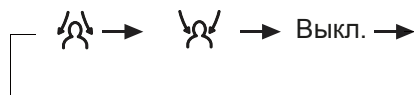

Пользователь должен выбрать желаемое направление воздушного потока, управляемого датчиком присутствия - направленный на человека в соответствии с его передвижением (сопровождающий поток) или наоборот - направленный таким образом, чтобы избежать непосредственного попадания на человека (обводящий поток).

ПРИМЕЧАНИЕ:

Датчик присутствия регистрирует изменения инфракрасного излучения от тела человека. Ниже перечислены условия, при которых показания датчика присутствия могут быть неточными:

- высокая температура в помещении, приближающаяся к температуре человеческого тела;
- на людях надето много одежды, либо кто-то лежит на спине или животе;
- высокая активность домашних животных, частое движение штор или других предметов в помещении под действием ветра;
- жалюзи право-левостороннего направления потока слишком смещены вправо;
- жалюзи право-левостороннего направления потока слишком смещены влево;
- левый или правый торец внутреннего блока расположен слишком близко к стене;
- кондиционер работает в помещении, подверженном слишком резким перепадам температуры окружающего воздуха.

Также, если человек находится на границе пересечения зон двух или трех воздушных потоков, то при выборе опции «сопровождающий поток», воздух направляется соответственно в эти зоны или автоматически отбрасывается. При выборе опции «обводящий поток» воздух кондиционера будет направляться в обход этих зон или автоматически отбрасываться.

Эксплуатация

Функция ESCOPILOT

Регистрация присутствия

1. Опция «сопровождающий поток» (Follow): датчиком определяется месторасположение человека, в зависимости от этого жалюзийная заслонка регулируется таким образом, чтобы воздушный поток был направлен туда, где находится человек. При идентификации присутствия людей в двух точках помещения позиционирование жалюзи попеременно меняется через каждые 15сек, чтобы обеспечить поочередную подачу потока в обе точки. При обнаружении присутствия людей в трех точках помещения и более вертикальные жалюзи «вправо-влево» будут автоматически качаться.

Опция «обводящий поток» (Avoid): датчиком определяется месторасположение человека, в зависимости от этого жалюзийная заслонка регулируется таким образом, чтобы воздушный поток был направлен мимо места, где находится человек. При обнаружении присутствия людей в трех точках помещения и более вертикальные жалюзи «вправо-влево» будут автоматически качаться.

Примечания:

- 1) При наличии людей в нескольких зонах помещения или при частом перемещении одного человека, если человек находится в промежуточной или перекрестной точке, то при установке как опции «Follow», так и опции «Avoid» жалюзи будут качаться в автоматическом режиме, чтобы обеспечить подачу воздуха в эти зоны.
 - 2) При установке как опции «Follow», так и опции «Avoid» системе управления после идентификации месторасположения человека требуется определенное время для настройки необходимого воздухораспределения. Направление воздушного потока после выбора какой-либо из опций функции «Регистрация присутствия» моментально изменяться не будет.
 - 3) Если генерируемый воздушный поток не может достичь (или обойти) зону, где находится человек, из-за таких факторов как уставка скорости вентилятора, температурная уставка, дифференциал уставки и температуры окружающего воздуха, особенности планировки помещения, можно отрегулировать нужное направление воздушного потока, вручную сдвинув вертикальные жалюзи «вправо-влево» в нужную позицию.
 - 4) Если во время задействования какой-либо из опций (в т.ч. «Follow» или «Avoid») функции «Регистрация присутствия» активизировать функцию комфортного воздухораспределения «Health Air Flow», выполняется выход из функции «Регистрация присутствия».
 - 5) При задействовании функции «Регистрация присутствия» (в т.ч. опции «Follow» или «Avoid») нажатие на кнопку горизонтальных жалюзи «вверх-вниз» не позволит выполнение режима полного «свинга»/качания этих жалюзи.
 - 6) Если кондиционер работает в режиме полного «свинга», то при установке функции «Регистрация присутствия» (в т.ч. «Follow» или «Avoid») шторы горизонтальных жалюзи «вверх-вниз» будут находиться в их стандартной позиции, соответствующей рабочему режиму.
2. Если при задействовании функции «Регистрация присутствия» датчик не может обнаружить присутствие человека в течение длительного времени (более 20 мин), кондиционер автоматически переходит в режим экономичного энергопотребления. В этом режиме рабочая частота компрессора снижается, а вентилятор переходит на низкую скорость. Как только системе управления удается обнаружить присутствие человека в помещении, кондиционер выходит из экономичного режима.
3. Функция «Регистрация присутствия» действует в режиме реального времени, идентифицируя в этом режиме перемещения людей и регулируя в зависимости от этого рабочую частоту компрессора и скорость вентилятора. Если в режиме нагрева перемещения людей в помещении слишком активные, то рабочая частота и скорость вентилятора кондиционера будут уменьшены, если же перемещения становятся редкими, рабочая частота и скорость вентилятора увеличиваются, но не допускают превышения уставок, заданных на пульте ДУ. В режиме охлаждения логика управления частотой компрессора и скоростью вентилятора является обратной.

Функция комфортного воздухо-распределения HEALTH AIR FLOW

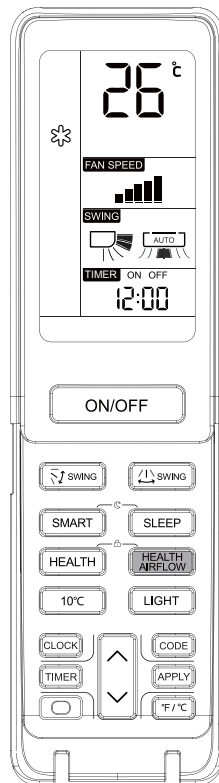

HEALTH AIRFLOW

Нажмите на кнопку для включения функции HEALTH AIR FLOW

- 1) После нажатия кнопки на дисплее появится пиктограмма (направление потока вверх).
- 2) Нажмите кнопку HEALTH AIRFLOW еще раз, после чего на дисплее появится пиктограмма (направление потока вниз).

Эта функция позволяет автоматически перенаправлять воздушный поток для более комфортной циркуляции воздуха в помещении. В режиме охлаждения воздушный поток направляется вверх. В режиме нагрева воздушный поток направляется вниз. Не направляйте сильный воздушный поток на себя и других людей.

HEALTH AIRFLOW

Нажмите на кнопку для выключения функции HEALTH AIR FLOW

При нажатии кнопки HEALTH AIR FLOW воздухозаборное и воздухораспределительное отверстия кондиционера открываются, а система продолжает работу с теми параметрами, которые действовали до активации функции комфортного воздухораспределения.

После отключения функции воздухораспределительное отверстие автоматически закрывается.

Примечание: Не регулируйте воздухораспределительную шторку вручную, иначе она может функционировать неправильно. В случае неправильной работы шторы выключите кондиционер на минуту, затем включите его снова с помощью кнопки ON/OFF пульта ДУ. Система продолжит работу с теми параметрами, которые были заданы до выключения.

Примечание:

1. При включении режима комфортного воздухораспределения, положение воздухозаборной и воздухораспределительных шторок жалюзи фиксируется.
2. В режиме нагрева рекомендуется выбирать опцию .
3. В режиме охлаждения рекомендуется выбирать опцию .
4. При эксплуатации кондиционера в течение длительного времени в режиме охлаждения или осушения в условиях высокой влажности возможно образование и выброс капель конденсата из воздухораспределительного отверстия внутреннего блока.
5. Выбирайте направление воздушного потока в зависимости от действующих условий.

Эксплуатация

Регулирование направления воздухораспределения (SWING)

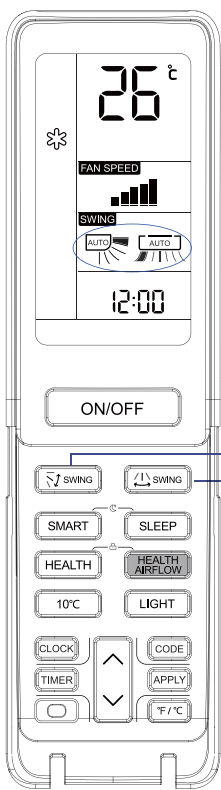

1 Кнопка регулирования направления потока воздуха вверх-вниз

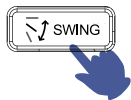

При каждом нажатии кнопки SWING направление воздухораспределения посредством изменения позиционирования горизонтальных жалюзи будет в зависимости от заданного рабочего режима меняться следующим образом:

ОХЛАЖДЕНИЕ/ОСУШЕНИЕ:



НАГРЕВ:



АВТО (SMART):



Исходная позиция

2 Кнопка регулирования направления потока воздуха влево-право

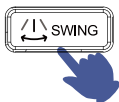

При каждом нажатии кнопки SWING направление воздухораспределения посредством изменения позиционирования вертикальных жалюзи будет меняться следующим образом:

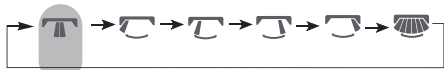

Исходная позиция

Примечание:

- В условиях высокой влажности на выходном воздушном отверстии кондиционера может образовываться конденсат, если вертикальные жалюзи направлены влево или вправо.
- В режиме охлаждения или осушения не рекомендуется удерживать горизонтальные жалюзи в нижнем положении в течение длительного времени, чтобы избежать образование конденсата на корпусе блока.
- Так как холодный воздух всегда стремится опускаться вниз, то для обеспечения лучшей циркуляции воздуха и создания более комфортных условий в режиме охлаждения не следует направлять воздушный поток вниз.

Вкл. /Выкл. по программе таймера (TIMER)

Перед использованием функции таймера настройте часы реального времени (CLOCK). С помощью таймера можно запрограммировать автоматическое включение (ON) или выключение (OFF) кондиционера. Например, включение перед тем, как Вы проснетесь утром или перед тем, как Вы вернетесь домой, а выключение - после того, как Вы ложитесь спать.

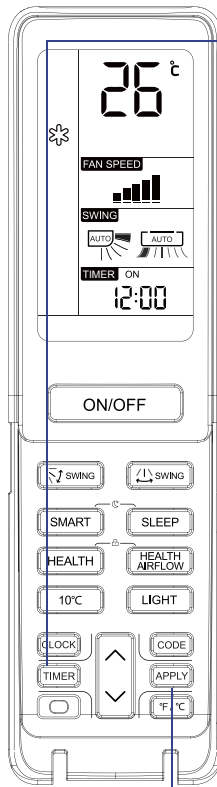

1 Выберите требуемый рабочий режим.



Нажмите кнопку TIMER. На дисплее пульта будет мигать **TIMER ON**.

Установите требуемое время включения (ON).



Нажмите кнопку TIMER. На дисплее пульта будет мигать **TIMER OFF**.

Установите требуемое время выключения (OFF).

2 Установка требуемого времени.

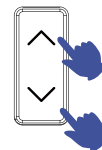

При каждом нажатии кнопки происходит увеличение или уменьшение значения времени на 1 минуту. При удерживании кнопки выполняется быстрое изменение значения.

Включение/выключение по таймеру можно запрограммировать на сутки (24 часа).

3 Подтверждение заданного значения.



После установки требуемого значения времени Включения (ON) или Выключения (OFF) по таймеру нажмите кнопку APPLY для подтверждения заданного времени и сохранения его в программе таймера.

Для отмены функционирования кондиционера по программе таймера нажмите кнопку TIMER несколько раз до тех пор, пока на дисплее не исчезнет надпись «TIMER».

Эксплуатация

Функция SLEEP (Комфортный сон)

Перед тем как лечь спать, Вы можете просто нажать кнопку SLEEP, и кондиционер перейдет в ночной режим, обеспечивая экономичное энергопотребление и комфортный сон.

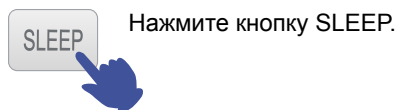
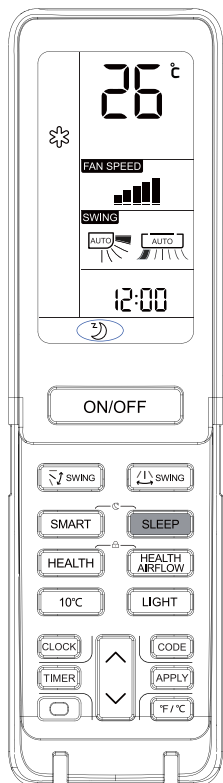

В зависимости от действующего рабочего режима алгоритм функции SLEEP следующий:

1. Режим Охлаждения (COOL) или Осушения (DRY)

После 1 часа работы в статусе SLEEP температурная уставка кондиционера увеличится на 1°C, еще через 1 час работы температурная уставка опять увеличится на 1°C; при таких параметрах кондиционер продолжит работать 6 часов, а затем выключится. Действующая температура будет выше уставки, обеспечивая комфортность микроклимата во время сна.

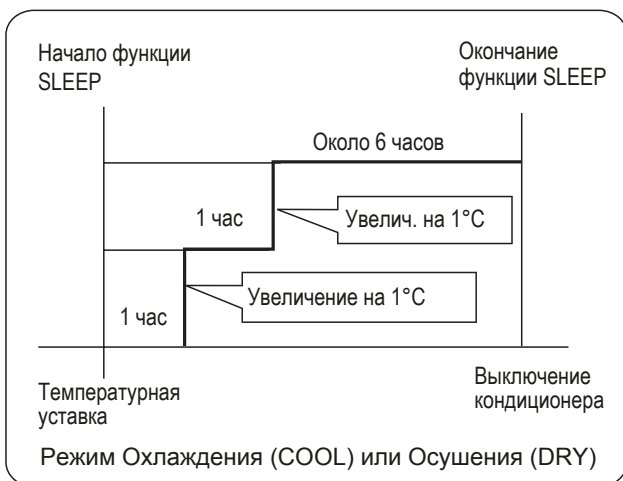

2. Режим Нагрева (HEAT)

После 1 часа работы в статусе SLEEP температурная уставка кондиционера снизится на 2°C, еще через 1 час работы температурная уставка опять снизится на 2°C; еще через 3 часа работы температурная уставка увеличится на 1°C; при таких параметрах кондиционер продолжит работать 3 часа, а затем выключится. Действующая температура будет ниже уставки, обеспечивая комфортность микроклимата во время сна.

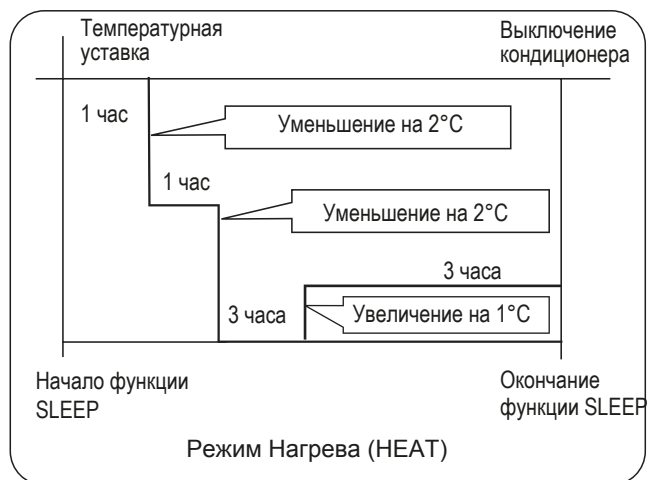

3. Интеллектуальный автоматический режим (SMART)

Алгоритм функции SLEEP будет определяться действующим рабочим статусом (Нагрев, Охлаждение), автоматически выбираемым системой управления.

4. Если функция SLEEP настроена на 8 часов работы, нельзя менять настройки времени.

Когда кондиционер работает по программе таймера (TIMER), функцию SLEEP активизировать нельзя.

Функция SLEEP будет отменена, если после её активизации пользователь задействует программу таймера.

Кондиционер начнет работать в режиме включения по таймеру (TIMER ON), если и функция SLEEP и функция программы таймера были задействованы одновременно.

По истечении времени действия любой из функций кондиционер автоматически выключается, а вторая функция отменяется.

Функция Авторестарта

При начальном включении кондиционера компрессор запускается только по истечении 3 минут после запуска. При возобновлении подачи питания после аварийного отключения электросети кондиционер запустится автоматически, а через 3 минуты после этого включится компрессор.

Примечание:

Нажмите кнопку SLEEP 10 раз в течение пяти секунд, после чего прозвучат четыре звуковых сигнала и функция Авторестарта будет активизирована. Чтобы отключить функцию, снова нажмите кнопку SLEEP 10 раз за пять секунд, после чего прозвучат два звуковых сигнала.

Эксплуатация

Интеллектуальный режим SMART

Для некоторых моделей этот режим недоступен.

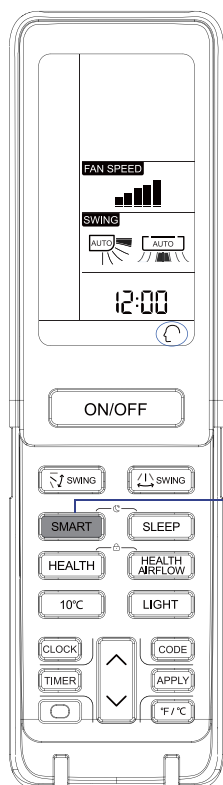

Нажатием одной кнопки можно обеспечить для себя комфортный микроклимат! Система управления кондиционера определяет фактическую температуру и влажность воздуха в помещении и на основании этих параметров автоматически настраивает работу кондиционера на создание наиболее благоприятных для пользователя микроклиматических условий.



SMART Запуск режима SMART.

Включите кондиционер нажатием кнопки ON/OFF. Нажмите кнопку SMART. На дисплее пульта ДУ появится пиктограмма , и кондиционер начнет работу в интеллектуальном автоматическом режиме SMART.

- SMART FRESH - функция интеллектуального воздухообмена
- SMART Defrost - функция интеллектуального оттаивания
- SMART FAN SPEED - функция интеллектуального выбора скорости вентилятора
- SMART FAN HEALTH - функция интеллектуального воздухо-распределения в режиме HEALTH
- SMART DRY- функция интеллектуального осушения
- SMART SOFT - интеллектуальный «мягкий» режим
- SMART - функция интеллектуального управления температурой

 или  При нажатии кнопки SMART или ON/OFF интеллектуальный автоматический режим отключается.

Чтобы включить функцию SMART, находясь в режиме Охлаждения, Нагрева или Осушения, нажмите кнопку SMART.

В режиме SMART выбор охлаждения, нагрева, осушения или вентиляции (только вентилятор) выполняется системой управления автоматически в зависимости от действующей температуры и влажности воздуха.

Чтобы перейти из режима SMART в другой рабочий режим, нажмите соответствующую кнопку (COOL, HEAT, DRY) на пульте ДУ.

Функция энергосбережения ECO

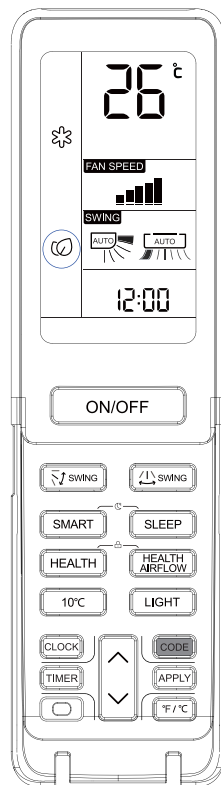

ECO

Нажмите кнопку ECO, после этого на дисплее пульта отобразится пиктограмма , и кондиционер начнет работать в экономичном режиме.

ECO

При повторном нажатии кнопки ECO, пиктограмма  на дисплее пульта управления исчезнет, и кондиционер выйдет из экономичного режима.

После задействования функции ECO система управления кондиционера автоматически регулирует температуру в помещении, изменяя её таким образом, чтобы обеспечить одновременно комфортные условия для пользователя и экономичное энергопотребление.

- Функция ECO действует только для режимов Охлаждения, Нагрева и Осушения. После установки функции энергосбережения нажмите кнопку Sharp, Mute, Sleep или Smart, чтобы отменить действие экономичного энергопотребления.
- После установки функции энергосбережения система управления будет автоматически регулировать температурную уставку и управлять включением компрессора, что может не совпадать с настройками пользователя.
- Функция энергосбережения более эффективна, если кондиционер проработал не менее 2 часов.

Эксплуатация

Функция «Здоровый климат» (HEALTH)

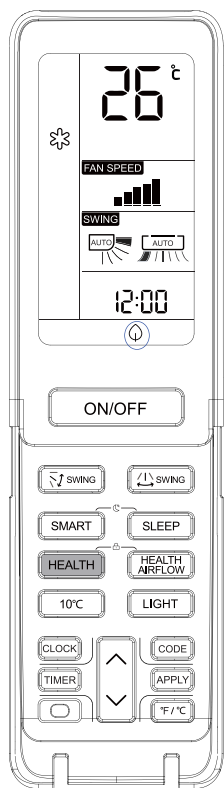

Встроенный в кондиционер высокоэффективный модуль Nano-Aqua генератор ионизирует молекулы воды, расщепляя ее на катионы и анионы, которые образуют соединения, уничтожающие бактерии и вирусы, содержащиеся в воздухе. Кроме того, модуль способствует ускоренному оседанию пыли в помещении, что способствует очистке воздуха.

Нажмите кнопку HEALTH.

После нажатия кнопки HEALTH на дисплее пульта отобразится пиктограмма , и активируется функция ионизации и очистки «Здоровый климат».



Для отключения функции «Здоровый климат» нажмите кнопку HEALTH еще раз. Пиктограмма  на дисплее исчезнет.

Функция «Здоровый климат» активна в любом рабочем режиме при работающем вентиляторе внутреннего блока. Если же этот вентилятор не работает, а функция включена, то на дисплее пульта пиктограмма функции отображается, но генерация ионов модулем Nano-Aqua не осуществляется.

Работа кондиционера без пульта управления

Включение/Выключение без пульта ДУ:

- Данной функцией можно воспользоваться, если пульт ДУ неисправен (например, разряжены батарейки) или утерян.
- Для включения кондиционера нажмите на кнопку «аварийного включения» на передней панели внутреннего блока. При этом прозвучит одиночный звуковой сигнал («Pi»), подтверждающий включение кондиционера в режим автоматического поддержания температуры.
- При первичном включении кондиционер будет автоматически менять режимы Охлаждения и Нагрева в зависимости от текущей температуры внутри помещения.

Room temperature	Designated temperature	Timer mode	Fan speed	Operation mode
Above 24 °C	24 °C	No	AUTO	COOL
Below 24 °C	24 °C	No	AUTO	HEAT

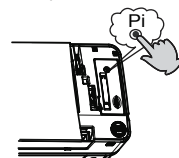

- При «аварийном включении» кондиционера невозможно поменять температурную уставку и скорость вентилятора, а также использовать режим Сушения или программу таймера.

Функция тестирования:

Для запуска функции тестирования используйте ту же кнопку на панели внутреннего блока, что и при аварийном включении.

- Функцию тестирования следует использовать для проверки работоспособности кондиционера в условиях, когда температура в помещении не выше 16°C. При других условиях функцию тестирования активизировать нельзя. Нажмите на кнопку «аварийного включения» и удерживайте ее более 5 секунд (при этом Вы услышите двойной звуковой сигнал «Pi-Pi»), после этого отпустите кнопку «аварийного включения».
- Функция тестирования выполняется в режиме Охлаждения при высокой скорости вентилятора.

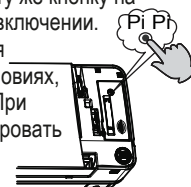

Установка батареек питания

1



Снимите крышку секции батареек.

2



Вставьте батарейки (2 шт. - тип R-03, пальчиковые). При установке соблюдайте полярность "+" и "-".

3



Закройте крышку секции батареек питания.

ВАЖНАЯ ИНФОРМАЦИЯ ОБ ИСПОЛЬЗУЕМОМ ХЛАДАГЕНТЕ

Согласно Киотскому Протоколу содержит фторсодержащие парниковые газы

R32	1 = <input type="text"/> kg	A
	2 = <input type="text"/> kg	B
	1+2 = <input type="text"/> kg	C
		D

Согласно Киотскому Протоколу хладагент содержит фторсодержащие парниковые газы. Запрещается выброс в атмосферу.

Тип хладагента: R32

GWP (потенциал глобального потепления): 677

В идентификационной табличке хладагента необходимо заполнить несмываемыми чернилами следующие рамки:

1 = заводская заправка хладагента

2 = дополнительная заправка хладагента на объекте

1+2 = общая заправка хладагента

Заполненная табличка должна быть размещена рядом с заправочным портом (например, на крышке запорного вентиля).

Обозначения:

A. Согласно Киотскому Протоколу хладагент является фторсодержащим веществом, обладающему в газообразном состоянии парниковым эффектом. Запрещается к выбросу в атмосферу.

B. Заводская заправка хладагента (см. паспортную табличку наружного блока)

C. Дополнительная заправка хладагента на объекте

D. Общая заправка хладагента

E. Наружный блок

F. Тип заправочного баллона

СООТВЕТСТВИЕ ЕВРОПЕЙСКИМ НОРМАМ

Код климата: T1 Напряжение питания: 230В

Все поставляемое оборудование удовлетворяет требованиям следующих нормативов Евросоюза:

CE

- Директива 2006/95/EC: "Низковольтное оборудование".

- Директива 2004/108/EC „Электромагнитная совместимость”.

ROHS

- Директива Европейского парламента и Совета EC - ROHS 2011/65/EU - По ограничению использования опасных и вредных веществ в электрическом и электронном оборудовании.

WEEE

- Директива Европейского парламента и Совета EC - 2012/19/EU - Об отходах электрического и электронного оборудования (WEEE).

В соответствии с Директивой 2012/19/EU „Об отходах электрического и электронного оборудования (WEEE)” пользователь должен быть проинформирован о ПРАВИЛАХ УТИЛИЗАЦИИ И ПЕРЕДАЧИ В ОТХОДЫ поставляемого оборудования:



Кондиционер имеет показанную на рисунке маркировку. Она говорит о том, что вышедшие из строя электронные и электрические компоненты нельзя выбрасывать вместе с бытовыми отходами.

Не пытайтесь демонтировать кондиционер самостоятельно, поскольку обращение с хладагентом, холодильным маслом и другими материалами требует привлечения специализированного персонала, знающего действующие нормативы и правила в отношении данного оборудования.

Использованные батарейки питания пульта управления должны передаваться в отходы отдельно, в соответствии с действующими национальными стандартами.

Правильная утилизация оборудования и компонентов предотвращает потенциально опасное влияние на окружающую среду и здоровье человека.

Монтаж внутреннего блока

Необходимые инструменты и материалы

- Отвертка
- Кусачки
- Ножовка
- Перфоратор
- Гаечный ключ (17, 19 и 26 мм)
- Течеискатель или мыльный раствор
- Динамометрический ключ (17, 22, 26 мм)
- Труборез
- Приспособление для развальцовки труб
- Нож
- Рулетка
- Расширитель-калибратор

Источник электропитания

- Перед подключением сетевого кабеля к гнезду питания убедитесь в исправности гнезда питания и наличии напряжения на нем.
- Параметры источника питания должны соответствовать тем, что указаны в паспортной табличке кондиционера.
- Для подключения кондиционера должен использоваться отдельный силовой контур.
- Гнездо питания должно располагаться в пределах досягаемости сетевого кабеля кондиционера. Удлинять сетевой кабель нельзя.

Выбор места монтажа

- Место монтажа должно обладать достаточной несущей способностью, чтобы выдержать вес блока, а также не передавать вибрации и шум.
- Кондиционер нельзя располагать рядом с источниками тепла или пара; воздухозаборное и воздухораспределительное отверстия кондиционера не должны быть загорожены.
- Позиция расположения внутреннего блока должна позволять беспрепятственное отведение конденсата и подсоединение к наружному блоку.
- Внутренний блок должен быть установлен в таком месте, где поток холодного или теплого обработанного воздуха мог бы беспрепятственно распределяться по всему помещению.
- Рядом с кондиционером должно находиться гнездо сетевого питания, а вокруг блока должны быть оставлены необходимые сервисные зазоры.
- Теле- и радиоприборы, устройства беспроводной связи и управления, лампы дневного света должны находиться на расстоянии не менее 1 м от кондиционера.
- Если пульт ДУ управления установлен в держателе на стене, необходимо убедиться в том, что ресивер внутреннего блока принимает сигнал от пульта при включенных лампах дневного света.

Дополнительные принадлежности

Пульт ДУ (1 шт.)	Дренажный шланг (1 шт.)
Батарейки питания R-03 (2 шт.)	Пластиковый дюбель (4 шт.) Винт Ø 4X25 (4 шт.)
Монтажная пластина - шаблон (1 шт.)	Воздушный фильтр (опция) (1шт.)

Трубопровод хладагента

Для моделей 09K, 12K	Линия жидкости	Ø6,35x0,8мм
	Линия газа	Ø9,52x0,8мм
Для моделей 18K	Линия жидкости	Ø6,35x0,8мм
	Линия газа	Ø12,7x0,8мм
Для моделей 24K	Линия жидкости	Ø9,52x0,8мм
	Линия газа	Ø15,88x1,0мм

Процедура монтажа

Кондиционер предназначен для работы на кондиционере R32.

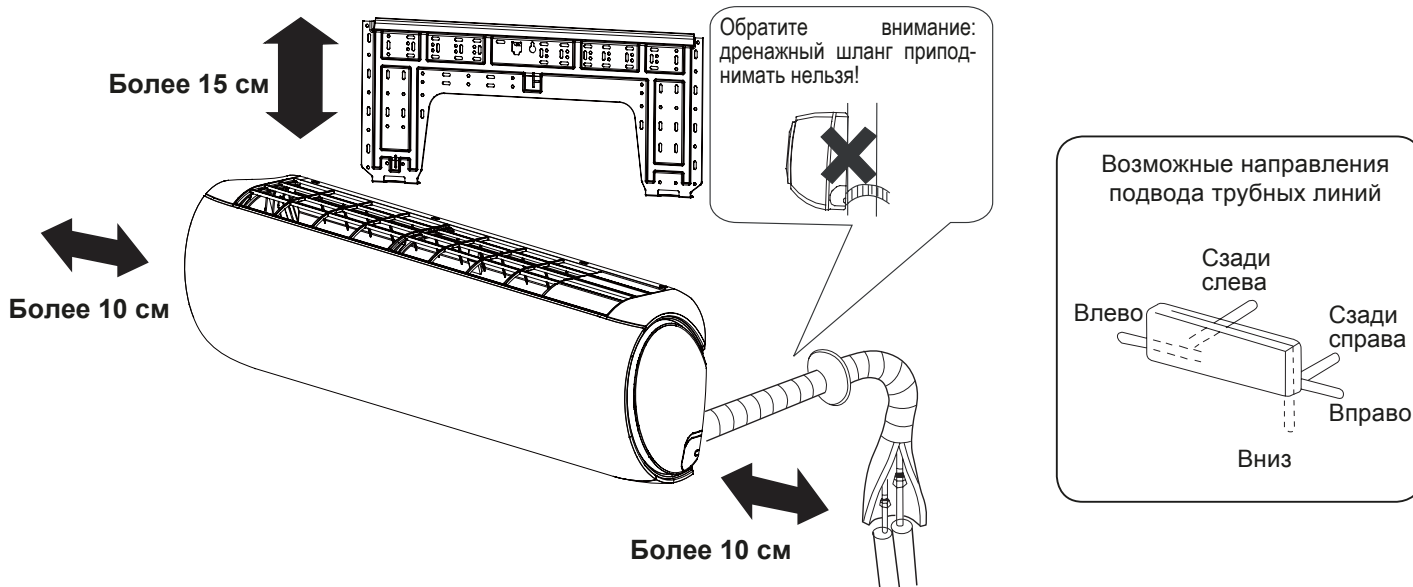

Расстояние по высоте между позицией расположения внутреннего блока и полом должно быть не менее 2 метров.

Внешний вид приобретенного Вами кондиционера может отличаться от показанного на рисунке. Иллюстрации приведены для наглядности и лучшего понимания процедуры монтажа.

Монтаж внутреннего блока

1 Установка монтажного шаблона

Стандартная установка монтажного шаблона на стене

1. Расположите по уровню монтажный шаблон на стене, учитывая местонахождение в стеной конструкции балочных перемычек и стоек. Временно закрепите шаблон на стене.
2. Еще раз проверьте уровень расположения шаблона, подвесив нить с грузом в центральной верхней точке шаблона. Убедившись в правильности расположения монтажного шаблона, надежно закрепите его на стене с помощью входящего в комплект поставки винта.
3. Используя рулетку, отметьте на стене месторасположение стеного отверстия А.

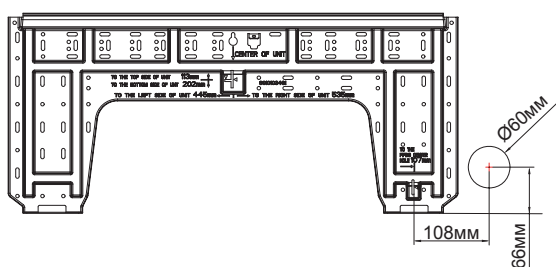

Крепеж монтажного шаблона на балочной перемычке или стойке

1. Надежно закрепите на балочной перемычке или стойке прочную планку. Затем установите на этой планке монтажный шаблон.
2. Далее следуйте инструкциям, приведенным в предыдущем разделе «Стандартная установка монтажной пластины-шаблона на стене».

2 Выполнение сквозного отверстия в стене

- Согласно разметке выполните в стене отверстие диаметром 70мм с небольшим уклоном вниз по направлению к наружной поверхности стены.
- Установите заглушку отверстия, после чего загерметизируйте ее шпатлевкой.

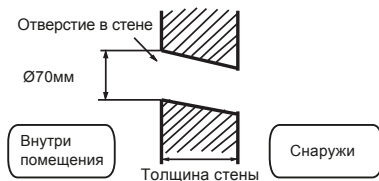

Стенное отверстие в разрезе

3 Монтаж внутреннего блока

Прокладка коммуникационных линий

[Подвод труб сзади]

- Проложите соединительные трубы хладагента и дренажный шланг, а затем стяните их лентой.

[Подвод труб слева или сзади с левой стороны]

- При подводе труб слева вырежьте кусачками в корпусе блока имеющуюся заглушку для соответствующего отверстия.
 - При подводе труб сзади с левой стороны блока: согните трубы по направлению к маркировке соответствующего отверстия. Маркировка выполнена на теплоизоляции блока.
1. Вставьте дренажный шланг в гнездо теплоизоляции внутреннего блока.
 2. Пропустите межблочный кабель от наружного блока к отверстию в тыльной части корпуса внутреннего блока. Выведите кабель с лицевой стороны. Подсоедините кабель.
 3. Смажьте поверхность развальцованных фасок труб холодильным маслом, а затем соедините трубы. Плотно покройте соединение труб теплоизоляцией и стяните клейкой лентой.

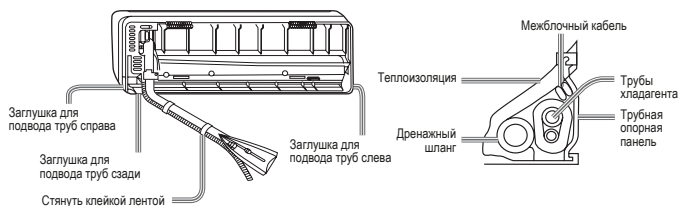

- Межблочный кабель и дренажный шланг свяжите в пучок с трубами хладагента, используя изоляционную ленту.

[Другие направления подвода труб]

- Вырежьте кусачками имеющуюся заглушку в корпусе блока в соответствии с выбранным направлением подвода труб. Согните трубы, направляя их к отверстию в стене. Соблюдайте осторожность, чтобы при сгибе избежать заломов труб.
- Подсоедините межблочный кабель, а затем вытяните его и подведите к теплоизоляции соединительного пучка.

Фиксация внутреннего блока на монтажном шаблоне

- Повесьте блок на монтажном шаблоне, используя верхние пазы. Подвигайте блок в стороны, чтобы убедиться в его надежной фиксации.
- Для того, чтобы зафиксировать блок на монтажном шаблоне, приподнимите блок, удерживая его снизу наклонно, а затем потяните его перпендикулярно вниз.

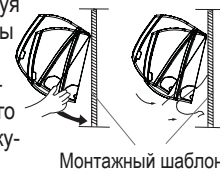

Снятие внутреннего блока с монтажного шаблона

При необходимости снятия внутреннего блока с монтажного шаблона приподнимите блок рукой так, чтобы высвободить крепежные скобы. Затем слегка потяните низ корпуса вверх и на себя. Приподнимайте блок наклонно до тех пор, пока он не отсоединится от монтажного шаблона.

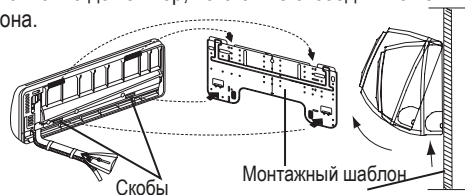

4 Подключение межблочного кабеля

Снятие крышки электрической коробки

- Снимите крышку электрической секции, расположенную в правом нижнем углу внутреннего блока, а затем снимите планку кабельного зажима, вывинтив фиксирующие винты.

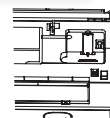

Подключение межблочного кабеля после установки внутреннего блока

1. Пропустите межблочный кабель от наружного блока к левой стороне стенного отверстия, через которое уже проведены трубы хладагента.
2. Выведите кабель с лицевой стороны. Подсоедините кабель, сделав клеммную петлю.

Подключение межблочного кабеля до установки внутреннего блока

- Пропустите межблочный кабель от наружного блока к отверстию в тыльной части корпуса внутреннего блока. Выведите кабель с лицевой стороны.
- Ослабьте клеммные винты на клеммной панели и полностью вставьте концы проводов кабеля в контактный блок, а затем зафиксируйте контакты, затянув винты.
- Слегка потяните кабель, чтобы убедиться в его прочной фиксации.
- После подключения кабеля закрепите кабель кабельным зажимом.

Внутренний блок



К наружному блоку

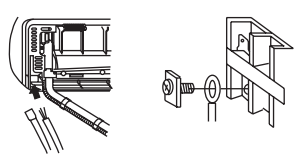

Примечание:

При подключении кабеля соблюдайте аналогию маркировки и нумерации контактов на клеммных панелях внутреннего и наружного блоков. Несоблюдение этого правила может привести к некорректной работе кондиционера и повреждению его компонентов.

Межблочный кабель	$\geq 4G 0,75\text{мм}^2$
-------------------	---------------------------

1. При повреждении сетевого кабеля он должен быть заменен производителем, авторизованным сервисным центром или квалифицированным специалистом.
2. Тип используемого межблочного кабеля H05RN-F или H07RN-F.
3. При перегорании предохранителя на плате управления его нужно заменить на новый типа T.3.15A/250VAC (для внутреннего блока).
4. Электромонтажные работы должны выполняться в соответствии с региональными нормами и правилами ПЭУ.
5. Вилка сетевого кабеля и гнездо питания должны быть легко доступны.
6. В качестве прерывателя цепи электропитания кондиционера следует использовать выключатель с размыканием всех полюсов и расстоянием между контактами при размыкании не менее 3 мм. Выключатель должен устанавливаться в стационарной проводке.

5 Силовая цепь

- Для кондиционера должна быть предусмотрена отдельная силовая цепь с гнездом питания.
- При использовании кондиционера в условиях высокой влажности следует устанавливать автоматический выключатель с защитой от токовых утечек.
- В остальных случаях рекомендуется установка автоматического выключателя с защитой от токовой перегрузки.

6 Обрезка и развальцовка труб хладагента

- Отрежьте конец трубы труборезом, удалите заусенцы.
- После установки накидной гайки выполните развальцовку расширительным инструментом.

	Развертка для R410A	Обычный развальцовочный инструмент	
	Обжимка	Обжимка (жесткая)	Обжимка (с барашковой гайкой)
A	0~0.5мм	1.0~1.5мм	1.5~2.0мм

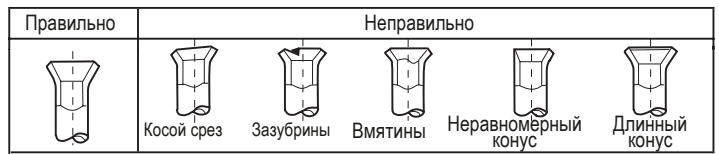

7 Дренажная линия

- Дренажная линия всегда должна располагаться под уклоном вниз.
- Ниже показаны примеры неправильного монтажа дренажной линии.

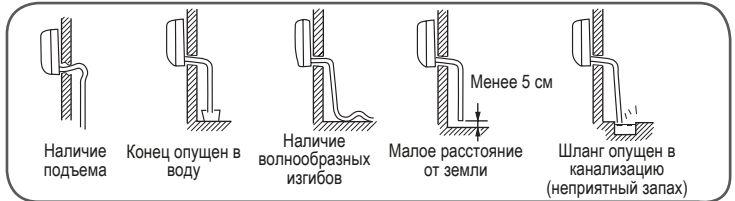

- Налейте воду в дренажный поддон внутреннего блока и проверьте, отводится вода ли через дренажную линию наружу.
- Если дренажный шланг проходит внутри помещения, его следует покрыть теплоизоляцией.

8 Аварийная сигнализация

Код	Неисправность	Причина
E 1	Ошибка датчика температуры в помещении	Обрыв соединения. Неисправен термистор.
E 2	Ошибка датчика темпер. теплообменника	Неисправна плата управления.
E 4	Ошибка EEPROM платы внутреннего блока	Ошибка данных EEPROM. Неисправна EEPROM. Неисправна плата управления.
E 7	Ошибка связи между наружным и внутренним блоком	Неправильное электросоединение или обрыв проводки межблочной цепи. Неисправна плата управления.
E 14	Неисправность вентилятора внутреннего блока	Обрыв внутренней проводки электродвигателя вентилятора. Обрыв силовой проводки электродвигателя. Неисправна плата управления.

9 Проверки после монтажа и тестирование

- Объясните потребителю, как пользоваться Руководством по эксплуатации.







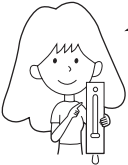
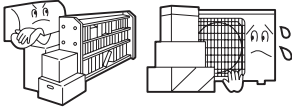

Проверьте следующие пункты

Поставьте значок ✓

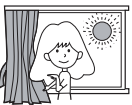
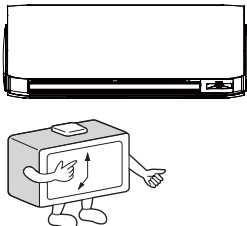
- Отсутствуют ли утечки хладагента в местах соединения труб?
- Теплоизолированы ли соединительные участки трубопровода хладагента?
- Правильно ли подключены электрические кабели наружного и внутреннего блоков к контактам клеммной колодки?
- Надежно ли зафиксированы электрические кабели на клеммных колодках?
- Беспрепятственно ли отводится конденсат из дренажного поддона?
- Правильно ли выполнено заземление?
- Надежно ли зафиксирован внутренний блок на стене?
- Силовое питание соответствует паспортным данным?
- Отсутствует ли повышенный шум?
- Правильно ли функционирует дисплей внутреннего блока?
- Правильно ли выполняется охлаждение и нагрев (для теплового насоса)?
- Правильно ли выполняется температурное регулирование?

Уход за кондиционером

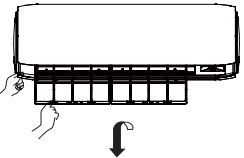
Для правильного и эффективного использования кондиционера

<p>Поддерживайте оптимальную температуру в помещении</p>  <p>Оптимальная температура</p>	<p>Не заграждайте входное и выпускное воздушные отверстия кондиционера</p> 	<p>Чистка пульта управления</p>  <p>Протирайте пульт только сухой тканевой салфеткой. Не используйте для чистки воду, стеклоочиститель или химические реагенты.</p>	<p>Чистка корпуса</p>  <p>Протирайте корпус блока сухой тканевой салфеткой. При значительных загрязнениях салфетку можно смочить в водном растворе нейтрального моющего средства. Тщательно отожмите салфетку перед протиркой блока. После удаления грязи протрите корпус насухо.</p>
<p>Закрывайте двери и окна во время работы кондиционера</p>  <p>During cooling operation prevent the penetration of direct sunlight with curtain or blind</p>	<p>Эффективно используйте таймер</p> 	<p>Для чистки запрещается использовать следующие вещества:</p>  <p>Ацетон, бензин, растворители или очистители, Горячая вода температурой выше 40°C. Она может вызвать коррозию и повредить покрытие корпуса. Горячая вода температурой выше 40°C. Она может вызвать деформацию и обесцвечивание покрытия корпуса.</p>	
<p>Если предполагается, что кондиционер не будет использоваться в течение длительного времени, выключите его рубильником</p>  <p>OFF</p>	<p>Для обеспечения комфортного и эффективного воздухооборота используйте регулировку жалюзи</p> 	<p>Чистка воздушного фильтра</p> <ol style="list-style-type: none"> Нажмите на кнопку SMART и удерживайте ее 5 сек. После этого лицевая панель должна частично приподняться. Поднимите панель рукой и обоприте ее на держатель. Извлеките из воздухозаборного отверстия фильтр. Почистите фильтр. Установите фильтр на место. Уберите держатель и закройте панель. Нажмите на кнопку SMART и удерживайте ее до тех пор, пока лицевая панель автоматически не опустится и закроет воздухозаборное отверстие.   <p>Once every two weeks</p>	

Русский

Замена дополнительного (опционального) воздушного фильтра

1. Откройте воздухозаборное отверстие

Нажмите на кнопку SMART и удерживайте ее 5 сек. После этого лицевая панель должна частично приподняться.



2. Извлеките раму стандартного фильтра

Сдвиньте фиксатор рамы слегка вверх, чтобы отсоединить раму стандартного фильтра. Выньте старый фильтр.

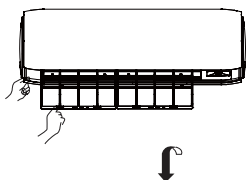

Выньте старый фильтр



3. Вставьте новый фильтр

Установите новый фильтр, вправив его в правую и левую ячейки рамы.



4. Вставьте на место и зафиксируйте раму стандартного фильтра

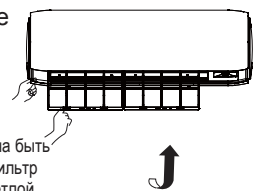

ВНИМАНИЕ:

Светлая сторона фотокаталитического фильтра должна быть обращена наружу, а темная внутрь. Бактерицидный фильтр должен быть обращен зеленой стороной наружу, а светлой внутрь.

5. Закройте воздухозаборное отверстие

Нажмите на кнопку SMART и удерживайте ее до тех пор, пока лицевая панель автоматически не опустится и закроет воздухозаборное отверстие.

ПРИМЕЧАНИЕ:

- Фотокаталитический фильтр для его восстановления через каждые 6 месяцев следует не менее часа держать на солнце.
- Бактерицидный фильтр может использоваться долгое время без необходимости замены. Но в период эксплуатации нужно тщательно следить за его чистотой. Для удаления пыли можно использовать пылесос или просто встряхнуть фильтр. При загрязнении бактерицидный эффект фильтра снижается.
- Рекомендуется хранить бактерицидный фильтр в прохладном, сухом месте, не допуская длительного попадания на фильтр прямого солнечного излучения. В противном случае бактерицидный эффект фильтра снижается.

Инструкции по технике безопасности

⚠ ВНИМАНИЕ

Для выполнения монтажа кондиционера обращайтесь в специализированный Сервисный центр. Не пытайтесь установить кондиционер самостоятельно, т.к. неправильный монтаж может привести удару электрическим током, пожару, протечкам воды.

⚠ ВНИМАНИЕ

В случае возникновения странного звука, появления запаха или дыма из кондиционера, отключите питание кондиционера и обратитесь в Сервисный центр.

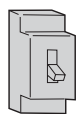

OFF



!
СТРОГОЕ
ТРЕБОВАНИЕ

Используйте источник питания с отдельной проводкой и прерывателем цепи, предназначенный только для кондиционера.

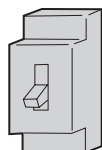

Проверяйте надлежащий отвод конденсата через дренажную линию.



СТРОГОЕ
ТРЕБОВАНИЕ

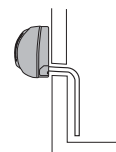

Плотно вставляйте вилку сетевого кабеля в гнездо питания.



!
СТРОГОЕ
ТРЕБОВАНИЕ

Параметры источника электропитания должны соответствовать указанным в паспортной табличке кондиционера.



!
СТРОГОЕ
ТРЕБОВАНИЕ

1. Не используйте удлинители сетевого кабеля.
2. Не устанавливайте кондиционер в местах с возможной утечкой воспламеняющегося газа.
3. Место установки кондиционера не должно быть подвержено действию пара или масляного тумана.

⊘
ЗАПРЕЩАЕТСЯ

Сетевой кабель не должен быть свернут в пучок или узел.



⊘
ЗАПРЕЩАЕТСЯ

Соблюдайте осторожность, чтобы не повредить сетевой кабель.



⊘
ЗАПРЕЩАЕТСЯ

Не вставляйте каких-либо предметов в воздухозаборное и воздуховыпускное отверстия кондиционера.

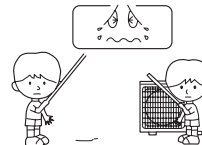

⊘
ЗАПРЕЩАЕТСЯ

Не включайте и не выключайте кондиционер, извлекая сетевую вилку из гнезда питания.

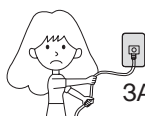

⊘
ЗАПРЕЩАЕТСЯ

Не направляйте воздушный поток непосредственно на людей, особенно на детей и лиц пожилого возраста.



⊘
ЗАПРЕЩАЕТСЯ

Не пытайтесь отремонтировать или модифицировать кондиционер самостоятельно.

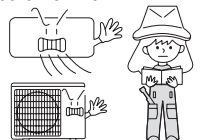

Подключите провод заземления.



Заземление

⚠ ПРЕДУПРЕЖДЕНИЕ

Не используйте кондиционер для создания микроклимата с целью сохранения пищевых продуктов, произведений искусства, точных приборов, выращивания животных или растений.

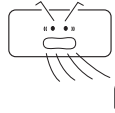

⊘
ЗАПРЕЩАЕТСЯ

Периодически проветривайте помещение, особенно в случае использования газовых приборов.

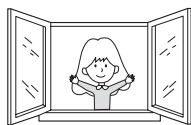

!
СТРОГОЕ
ТРЕБОВАНИЕ

Не дотрагивайтесь до выключателя кондиционера влажными руками.

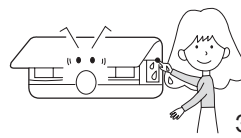

⊘
ЗАПРЕЩАЕТСЯ

Не устанавливайте кондиционер рядом с источниками тепла, например, камином, радиатором или плитой.

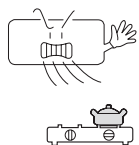

⊘
ЗАПРЕЩАЕТСЯ

Проверяйте прочность опорной конструкции, на которой установлен блок.

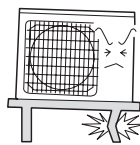

⊘
ЗАПРЕЩАЕТСЯ

Не обливайте блоки кондиционера водой с целью их промывки.

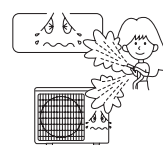

⊘
ЗАПРЕЩАЕТСЯ

Не направляйте воздушный поток непосредственно на животных или растения.

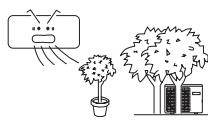

⊘
ЗАПРЕЩАЕТСЯ

Ни в коем случае нельзя вставать или садиться на наружный блок. Не кладите на наружный блок тяжелые предметы.



⊘
ЗАПРЕЩАЕТСЯ

Не устанавливайте на внутреннем блоке вазы с цветами или сосуды с водой.



ЗАПРЕЩАЕТСЯ

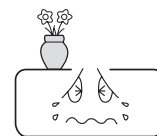





Технические данные

Заводское наименование внутреннего блока			AS25S2SD1FA	AS35S2SD1FA
Заводское наименование наружного блока			1U25S2PJ1FA	1U35S2PJ1FA
Внутренний блок				
Мощность ном.(мин.-макс.)	Охлаждение	кВт.	2.6(1.0-3.5)	3.5(1.2-4.3)
	Обогрев	кВт.	3.2(1.1-5.4)	4.2(1.3-5.8)
Потребляемая мощность ном.(мин.-макс.)	Охлаждение	кВт.	0.65(0.3-1.2)	0.875(0.37-1.3)
	Обогрев	кВт.	0.80(0.48-1.60)	1.05(0.55-1.80)
Годовое потребление энергии	Охлаждение	кВтч./г.	106	132
	Обогрев	кВтч./г.	716	973
SEER/EER		Вт./Вт.	8.5/4.0	8.5/4.0
SCOP/COP		Вт./Вт.	5.1/4.00	4.6/4.0
Класс энергосбережения	Охлаждение		A+++	A+++
	Обогрев		A+++	A++
Гарантированный диапазон рабочих температур воздуха	Охлаждение	°С	+21-35°С(внутр.)/-20-43°С(наруж.)	
	Обогрев	°С	+10-27°С(внутр.)/-30-24°С(наруж.)	
Электропитание		Ф/В/Гц	1/230/50	1/230/50
Расход воздуха		м3/ч	650	700
Уровень шума внутреннего блока (высокий/средний/низкий/тихий)		дБ/(А)	34/29/25/15	35/30/26/16
Диаметр жидкостной трубы		мм(дюйм)	6,35 (1/4")	6,35
Диаметр газовой трубы		мм(дюйм)	9,52 (3/8")	9,52
Размеры (Ш x Г x В)		мм.	980/212/318	980/212/318
Размеры в упаковке (Ш x Г x В)		мм.	1059/289/407	1059/289/407
Вес/ Вес в упаковке		кг.	11,8 / 14	11,8 / 14
Наружный блок				
Производитель компрессора			Hitachi	Hitachi
Максимальный ток		А	8,2	8,6
Расход воздуха (максимальный)		м3/ч	2100	2100
Уровень шума шума наружного блока		дБ(А)	45	46
Хладагент			R32	R32
Заводская заправка хладагента (до 7 метров)		г.	950	950
Дополнительная заправка хладагента (на 1 доп. м.)		г./м.	20	20
Макс. длина фреоновпровода и межблочный перепад высот		м./м.	25/10	25/10
Размеры (Ш x Г x В)		мм.	820/338/614	820/338/614
Размеры в упаковке (Ш x Г x В)		мм.	963/413/685	963/413/685
Вес/ Вес в упаковке		кг.	36,5 / 42	36,5 / 42

Возможные неполадки

Нижеперечисленные ситуации не требуют обращения в Сервисный центр

	Признак	Причина или объект проверки
Стандартная проверка работы	Кондиционер не включается сразу же после перезапуска. 	<ul style="list-style-type: none"> После остановки кондиционер не возобновит работу в течение 3 мин после выключения компрессора, чтобы обеспечить его защиту от частых запусков. После извлечения сетевого кабеля из гнезда и последующего его включения, контур автоматики защиты не запустит кондиционер в течение 3 мин.
	Посторонний шум 	<ul style="list-style-type: none"> Во время работы кондиционера или при его остановке могут быть слышны свистящие или шипящие звуки, вызванные перетеканием хладагента по трубам. Первые 2-3 мин после запуска эти звуки особенно заметны. Во время работы кондиционера могут быть слышны потрескивание и пощелкивание. Этот посторонний шум вызван расширением и сжатием корпуса кондиционера при перепадах температур. При сильном загрязнении воздушного фильтра сильный шум может возникать в результате повышенного сопротивления воздушного потока, проходящего через фильтр.
	Ощущаются посторонние запахи.	<ul style="list-style-type: none"> Рециркулирующий в системе кондиционирования воздух может вобрать в себя запахи помещения (мебели, табачного дыма или краски).
	Туман или облако пара выходят из внут. блока 	<ul style="list-style-type: none"> Во время режима Охлаждения или Осушения из внутреннего блока может выходить туман. Это происходит из-за резкого охлаждения воздуха помещения.
	При Осушении не регулируется скорость вентилятора	<ul style="list-style-type: none"> Когда в режиме Осушения температура в помещении становится ниже, чем уставка+2°C, скорость вентилятора автоматически переключается на Низкую независимо от заданной.
Многочратные проверки		<ul style="list-style-type: none"> Сетевой кабель подключен к гнезду питания? Источник питания исправен? Предохранитель не перегорел?
	Недостаточное охлаждение 	<ul style="list-style-type: none"> Воздушный фильтр не загрязнен? Стандартно периодичность чистки составляет 15 дней. Нет препятствий на пути входящего и выходящего воздушных потоков? Правильно ли задана температурная уставка? Не открыты ли окна или двери? Не попадает ли в помещение прямой солнечный свет? Если да, закройте шторы. В помещении находится слишком много людей или источников тепла?

Предупреждения

- Не закрывайте и не заграждайте воздухозаборное и воздуховыпускное отверстия кондиционера. Не вставляйте пальцы или какие-либо иные предметы в воздухозаборное и воздуховыпускное отверстия кондиционера.
- Кондиционер нельзя использовать детям, людям с ограниченными физическими, сенсорными или умственными способностями, а также людям, не обладающим достаточным опытом и знаниями, если вышеуказанные лица не находятся под наблюдением и инструктажем тех, кто отвечает за их безопасность. Детям запрещается играть с кондиционером.

Спецификация

- Контур хладагента кондиционера является генметичным.

1. Рабочий температурный диапазон:

(D.B. - по сухому термометру; W.B. - по мокрому термометру)

Охлаждение	В помещении	Макс.: D.B/W.B	32°C/23°C
		Миним.: D.B/W.B	21°C/15°C
Нагрев	Наружная	Макс.: D.B/W.B	46°C/26°C
		Миним.: D.B	18°C
Нагрев	В помещении	Макс.: D.B	27°C
		Миним.: D.B	15°C
Нагрев (инвертор)	Наружная	Макс.: D.B/W.B	24°C/18°C
		Миним.: D.B/W.B	-7°C/-8°C
Нагрев (инвертор)	Наружная	Макс.: D.B/W.B	24°C/18°C
		Миним.: D.B	-15°C

- При повреждении сетевого кабеля обратитесь к производителю, в авторизованный сервисный центр или к квалифицированному специалисту для его замены.
- При перегорании предохранителя на плате управления его нужно заменить на новый типа T.3.15A/250V (для внутреннего блока) или типа T.25A/250V (для наружного блока).
- Электромонтажные работы должны выполняться в соответствии с региональными нормами и правилами ПЭУ.
- Вилка сетевого кабеля и гнездо питания должны быть легко доступны.
- Использованные батарейки пульта управления должны быть утилизированы в соответствии с действующими нормами.
- Кондиционер не предназначен для использования детьми или людьми с ограниченными возможностями, если они не находятся под наблюдением ответственных лиц.
- Детям запрещается играть с кондиционером.
- Сетевой кабель кондиционера должен использоваться только с подходящей для него вилкой.
- Сетевой и межблочный кабели должны отвечать требованиям региональных стандартов.
- Во избежание выхода кондиционера из строя сначала остановите выключателем и только по прошествии как минимум 30 секунд выньте сетевой кабель из гнезда.

Haier



Производитель:

«Haier Overseas Electric Appliances Corp. Ltd» Хайер Оверсиз Электрик Апплаенсиз Корп. Лтд Адрес: Room S401, Haier Brand building, Haier Industry park Hi-tech Zone, Laoshan District Qingdao, China Рум S401, Хайер бренд билдинг, Хайер индастри парк Хай-тек зон, Лаошан дистрикт, Циндао, Китай

Предприятие-изготовитель: «Haier Overseas Electric Appliances Corp. Ltd» Хайер Оверсиз Электрик Апплаенсиз Корп. Лтд Адрес: Room S401, Haier Brand building, Haier Industry park Hi-tech Zone, Laoshan District Qingdao, China Рум S401, Хайер бренд билдинг, Хайер индастри парк Хай-тек зон, Лаошан дистрикт, Циндао, Китай Импортер: Филиал ООО «ХАР» в Красногорском р-не МО

Адрес импортера: 143442, Московская область, Красногорский район, с/п Отраденское, 69 км МКАД, офисно-общественный комплекс ЗАО "Гринвуд", стр. 31.

Веб-сайт: www.haier.com/ru